

# CBOUTDOOR



## ÜBERSICHT GESAMTSORTIMENT

# CB OUTDOOR PROGRAMM

## Outdoor Kitchen

23 Module | Modular & Individuell



Seiten 6-11

## CeraKitchen

3 Größen | BeefWolf Gasgrill inside



Seiten 12-13

# PRODUKTÜBERSICHT

## Pflanztröge

4 Größen | Starke Mobilität



Seiten 22-23

## Keramik Outdoor-Tische

4 Größen | 2 Ausführungen



Seiten 24-28

## Monolith Grillstation

3 Varianten | Original Monolith Kamado Grill



Seiten 14-15

## Plancha

6-eckige Konzeption | Umfangreiches Zubehör



Seiten 16-17

## Beistelltische Outdoor

3 Größen | Robust & langlebig



Seite 29

## Loungetisch

2 Größen | 2 Ausführungen



Seiten 30-31

## neocube-o

Massives Sockeldesign



Seiten 18-19

## Sichtschutz

2 Serien | Höchste Widerstandskraft



Seiten 20-21

## Sitzhocker

2 Größen | 2 Ausführungen



Seiten 32-33

## HEAzs

5 Größen | Infrarot-Strahlungsheizung



Seiten 34-37

# HÖCHSTE OUTDOOR-QUALITÄT OHNE KOMPROMISSE



Die Fertigung, Montage und Endkontrolle der CB Outdoor-Produkte erfolgt in den beiden Produktionsstätten CB-tec und CB Kollinger im Allgäu. 50 Jahre Erfahrung in der Metallverarbeitung und eine der modernsten Keramik-Produktionsstätten Europas garantieren höchste Qualität in Ausführung und Design. Von der Entwicklung, Konzeption über die Fertigung und Qualitätskontrolle – alles aus einer Hand.



Innovativ, nachhaltig, vielfältig und individuell – das sind die Säulen, die die Grundlage der CB Outdoor-Produkte bilden. Wir arbeiten leidenschaftlich daran, funktionale und ästhetische Lösungen für die Welt der Architektur und für Ihr Zuhause bereitzustellen. Mit viel Liebe zum Detail fertigen wir Produkte aus Keramik, die ein hochwertiges Design und eine ausgezeichnete Qualität in Perfektion verbinden. Dabei setzen wir auf weltweit führende Keramik-Hersteller. Keramik-Materialien werden für die hochwertigsten und anspruchsvollsten Einsatzbereiche verwendet. Neben den optischen Qualitäten ist die Keramik durch die einmaligen physikalischen Eigenschaften perfekt für jeden Einsatzbereich geeignet. Die hochwertigen Metallunterkonstruktionen aus Stahl und Edelstahl werden in höchster Industriequalität in den eigenen CB Produktionsstätten in Deutschland gefertigt.

# HOCHWERTIGE KERAMIK FÜHRENDER MARKENHERSTELLER

Für extreme Widerstandsfähig- und Langlebigkeit sind die Oberflächen der CB Outdoor-Produkte aus hochwertiger Keramik führender Markenhersteller ausgeführt. Keramische Oberflächen werden weltweit für die hochwertigsten und anspruchsvollsten Einsatzbereiche verwendet. Neben den einzigartigen optischen Qualitäten ist die Keramik durch die einmaligen physikalischen Eigenschaften perfekt für den Outdoor-Bereich geeignet.

Alle nachfolgenden CB Outdoor Produkte sind in den unten abgebildeten 8 exklusiven Keramik-Oberflächen lieferbar. Weitere Keramik-Oberflächen auf Anfrage erhältlich.

NEOLITH

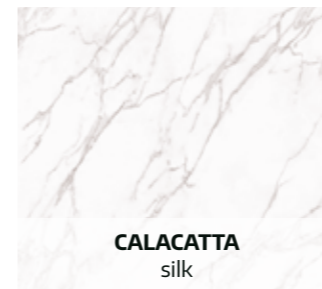

CALACATTA  
silk



NEW YORK NEW YORK  
silk

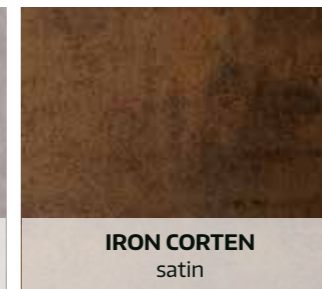

IRON CORTEN  
satin

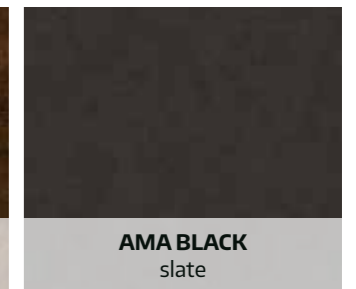

AMA BLACK  
slate

DEKTON<sup>®</sup>  
designed by COSENTINO

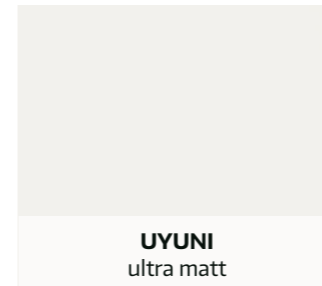

UYUNI  
ultra matt



LAURENT  
ultra matt

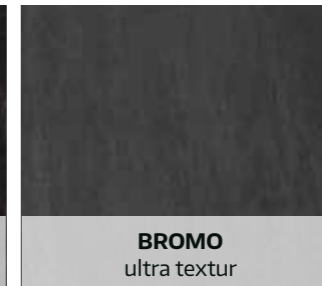

BROMO  
ultra textur

INFINITY<sup>™</sup>



CHIANCA DI OSTUNI  
matt



CONCRETE GREY  
matt



Kratzfest



Eis- und frostbeständig



UV-beständig



Hitzebeständig



Einfach zu reinigen



Einfach zu desinfizieren



Hygienisch



100 % natürlich



Wasserundurchlässig



Recyclbar

# CB OUTDOOR KITCHEN



Flexibles Modulsystem



Hochqualitative Materialien



Keramische Arbeitsflächen  
und Seitenverkleidung



Durchgehende Arbeitsplatte  
ohne Stoß



Erstklassige Geräte



Grenzenlos individuell



Die CB Outdoor Kitchen Module können auch mit Premium-Geräten anderer Markenhersteller ausgestattet werden.

# UNSER QUALITÄTS-VERSPRECHEN

- ✓ Alle Bauteile ausschließlich in Edelstahl 431\*
- ✓ Hohe Materialstärke 1,25 / 1,0 mm
- ✓ Für optimalen Halt werden alle Oberflächen vor der Beschichtung angeschliffen
- ✓ Vollständige Beschichtung aller Edelstahl-Bauteile in hochwetterfestem Fassadenlack der Fa. TIGER
- ✓ Alle Kleinteile wie Schrauben, Nieten sowie alle Beschläge und Scharniere kompromisslos aus Edelstahl
- ✓ Outdoor-Führungssysteme Fa. Hettich



\*ausgenommen sind: Outdoor-Auszüge Fa. Hettich sowie Sonder-/Kunststoffteile



## DAS FLEXIBLE MODULSYSTEM

# CB OUTDOOR KITCHEN

## KOCHEN & GRILLEN



## AMBIENTE



# DIE MODULE

## STAURAUUM

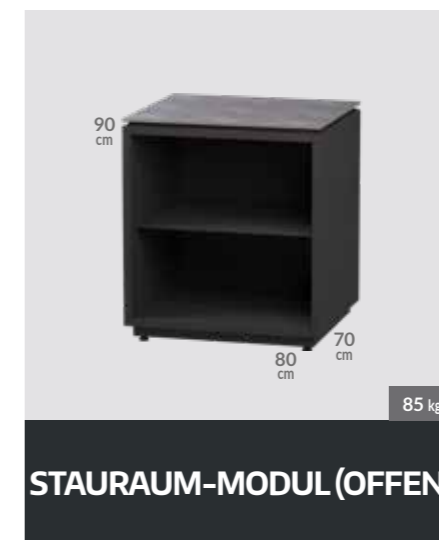

CB Outdoor Kitchen mit Premium-Markengeräten

**NEOCUBE-O**

**LIEBHERR**

**FRANKE**

Die CB Outdoor Kitchen Module können auch mit Premium-Geräten anderer Markenhersteller ausgestattet werden.



# MODULAR UND GRENZENLOS INDIVIDUELL



In der CB Küchenmanufaktur fertigen wir täglich einzigartige Küchenunikate. Für höchste Individualität und Einzigartigkeit kann jede CB Outdoor Kitchen individuell erweitert und angepasst werden.

Alle Bestandteile werden hierbei in den eigenen Produktionsstätten im Allgäu in höchster Industriequalität in Einzelanfertigung hergestellt. Nach der Fertigung durchlaufen diese eine aufwendige Qualitätskontrolle.

[www.cb-outdoor-kitchen.de](http://www.cb-outdoor-kitchen.de)



Weitere Informationen finden Sie im umfangreichen CB Outdoor Kitchen Katalog oder auf der Webseite.



2  
GRÖSSEN



ABDECKHAUBE  
(optional, 249 €)

**BEEFWOLF**  
GAS GRILL INSIDE

- + Edelstahl
- + 4/6 Hauptbrenner
- + Infrared Backburner (L)
- + Beleuchtete Regler
- + Komfortzündung
- + Fettaufnahmewanne

✓  
Edelstahl-  
Rohrkonstruktion

✓  
Keramische Arbeits-  
und Regalfläche in 12 mm

✓  
Hochwertig  
pulverbeschichtet



CB CeraKitchen M 2.990 EUR



140 x 70 cm (L x B)

CB CeraKitchen L 3.490 EUR



165 x 70 cm (L x B)

Weitere Informationen finden Sie  
im CB CeraKitchen Flyer oder auf  
der Webseite.

[www.cb-tec.de](http://www.cb-tec.de)



# CB MONOLITH GRILLSTATION

**3**  
VARIANTEN



**ABDECKHAUBE**  
(optional, 249 €)



Hochwertige  
Edelstahl-Rohr-  
konstruktion



Keramische  
Arbeits- und Regal-  
fläche in 12 mm



Hochwertig  
pulverbeschichtet



Großer  
Ablagebereich

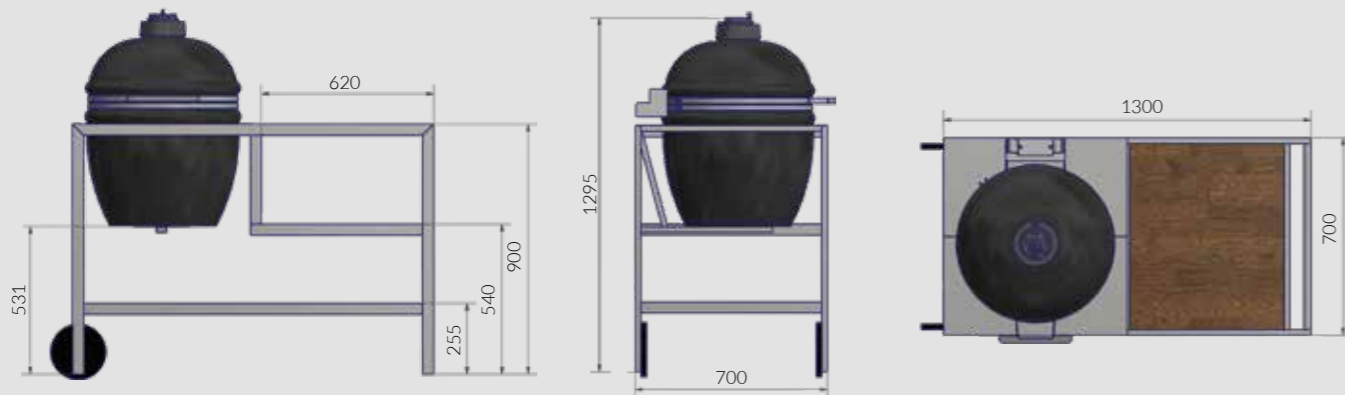

# GRILLEN AUF HÖCHSTEM NIVEAU

CB MONOLITH GRILLSTATION



## CLASSIC PRO SERIE 2.0 INSIDE

Mit einem Rostdurchmesser von 44 cm ist der Classic Pro 2.0 die erste Wahl zum Grillen, Backen, Smoken, Räuchern und Garen. Er besitzt außerdem das neuartige Abluftventil aus Gusseisen, eine veredelte Glasfaserdichtung inklusive hochwertiger Metallbänder.

**3.990 EUR**

## BASIC INSIDE

Der Monolith Basic eignet sich hervorragend als Einsteiger Grill. Der Basic hat wie der Classic einen Rostdurchmesser von 44 cm und bietet, wie alle Monolithen, die erste Wahl zum Grillen, Backen, Smoken, Räuchern und Garen.

**2.990 EUR**

## GRILL STATION

Die CB Grillstation ist auch ohne Monolith Grill erhältlich. Dieser kann bauseitig in die Grillstation eingesetzt werden. Auf Anfrage sind ebenfalls Grillstationen für andere Kamado-Grills (z.B. Big Green Egg) erhältlich.

**1.990 EUR**



Weitere Informationen finden Sie im  
CB Monolith Grillstation Flyer oder  
auf der Webseite.

[www.cb-tec.de](http://www.cb-tec.de)



# CB PLANCHA



1.990 EUR

**ABDECKHAUBE**  
(optional, 249 €)



Einzigartige  
Keramik-  
Verkleidung



Massive  
Feuerplatte



6-eckige  
Konzeption



Multifunktionaler  
Leistungsregler



Grillrosteinlage mit  
Rostentnehmer



Großer Stauraum-  
bereich mit  
Türelement



Geräumiger  
Aschekasten



Modernes  
Design

# DAS EINMALIGE GRILLERLEBNIS

## INKL. UMFANGREICHEM ZUBEHÖR



Grillrost-Abstandsplatte



Halterungen, 3-er Set



Reling



Weitere Informationen finden Sie  
im CB Plancha Flyer oder auf der  
Webseite.

[www.cb-tec.de](http://www.cb-tec.de)





1.990 EUR

**ABDECKHAUBE**  
(optional, 60 €)

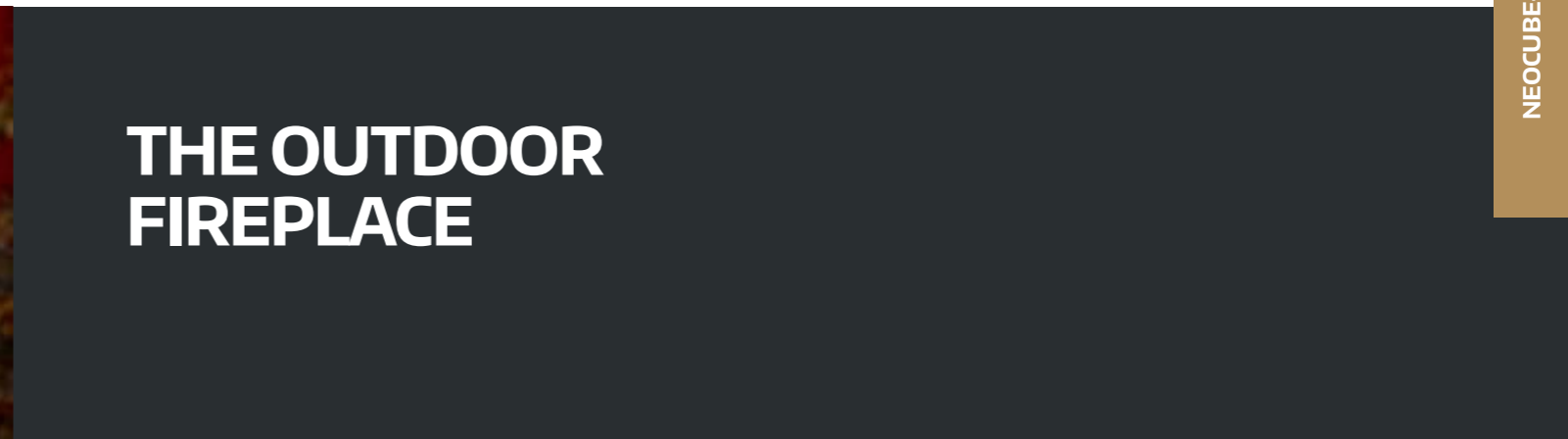

## THE OUTDOOR FIREPLACE



Hochwertigstes Sockeldesign in Massivoptik



12 atemberaubende Keramik-Oberflächen



Beeindruckendes Flammenbild



Exzellente Verbrennungstechnik



Einstellbare und flexible Flammenhöhe



Extrem witterungsbeständig



Starke, einstellbare Heizleistung



Hochwertige Verarbeitung

Weitere Informationen finden Sie im neocube-o Flyer oder auf der Webseite.

[www.neocube-o.com](http://www.neocube-o.com)



2  
VARIANTEN



## BASIC LINE PREMIUM LINE



Industriell verklebte  
Sandwich-Bauweise



Integrierte  
Armierung



Hochwertig beschichtete  
Aluminium-Pfosten-  
Konstruktion



Verschiedene  
Dimensionen



Einfache und  
flexible Montage



Robust &  
Langlebig

**Weitere Informationen finden Sie  
im CB Sichtschutz Flyer oder auf  
der Webseite.**

[www.cb-tec.de](http://www.cb-tec.de)



# CB PFLANZTRÖGE

4  
GRÖSSEN



Der CB Pflanztrog - das perfekte Accessoire in jedem hochwertigen Garten-Ambiente oder für die gehobene Gastronomie. Ein Highlight des CB Pflanztrogs ist das hochwertige Sockeldesign in Massivoptik. Dank der massiven Keramik-Verkleidung aus 12mm Keramik führender Hersteller und der darauf abgestimmten Edelstahl-Unterkonstruktion ist extreme Langlebigkeit und Witterungsbeständigkeit garantiert. Die optionalen Hochleistungsrollen sorgen für eine starke Mobilität. Aus diesem Grund eignen sich die CB Pflanztröge hervorragend für den Einsatz in der Gastronomie, um Bereiche flexibel abzutrennen.



Hochwertigste Keramik-Hülle  
in Massivoptik



Extrem  
witterungsbeständig



Inklusive  
Pflanzkübel



# EXTREM WITTERUNGSBESTÄNDIG

## FLEXIBEL DANK HOCHLEISTUNGSROLLEN\*

4 verschiedene Größen

40x40x40 cm  
890 EUR

80x40x40 cm  
1.290 EUR

40x40x80 cm  
1.290 EUR

80x40x80 cm  
1.590 EUR

\*optional, zzgl. 90 EUR



Weitere Informationen finden Sie  
im CB Pflanztröge Flyer oder auf  
der Webseite.

[www.cb-tec.de](http://www.cb-tec.de)



# CB OUTDOOR-TISCHE



Alle Modelle der CB Tischserien Klassik, Exklusiv und die Loungetische werden ausschließlich in den CB Produktionsstätten im Allgäu (Deutschland) hergestellt. Bei CB Kollinger erfolgt mit 50-jähriger Erfahrung die komplette Metallverarbeitung und Beschichtung in höchster Industriequalität und Fertigungstiefe. Bei CB-tec erfolgt die industrielle Verarbeitung von Großkeramischen Materialien. Die einzigartige Kombination von leistungsstarker Industriefertigung mit der langjährigen Erfahrung unserer motivierten Mitarbeiter garantiert erstklassige Ergebnisse. Durch diese einmalige Konstellation ist höchste Verarbeitungsqualität, große Fertigungstiefe, und lückenlose Qualitätskontrolle sichergestellt.



Kratzfest



Eis- und frostbeständig



UV-beständig



Hitzebeständig



Einfach zu reinigen



Einfach zu desinfizieren



Hygienisch



100 % natürlich



Wasserundurchlässig



Recyclbar

Für extreme Widerstandsfähig- und Langlebigkeit sind alle Tischplatten der CB living Tischserien ausschließlich aus hochwertiger Keramik führender Markenhersteller ausgeführt. Keramische Oberflächen werden weltweit für die hochwertigsten und anspruchsvollsten Einsatzbereiche verwendet. Neben den optischen Qualitäten ist die Keramik durch die einmaligen physikalischen Eigenschaften perfekt für den Outdoor-Bereich geeignet.

# PRODUKTÜBERSICHT

Tisch Klassik



100x100 cm



160x100 cm



200x100 cm



220x100 cm

Tisch Exklusiv  
offen



200x100 cm



200x110 cm



220x110 cm

Beistelltisch



40x40 cm



60x60 cm



80x80 cm

Loungetisch



90x90 cm



120x120 cm



90x90 cm



120x120 cm

Weitere Informationen  
finden Sie im CB Tische  
Katalog oder auf der  
Webseite.

[www.cb-tec.de](http://www.cb-tec.de)



# OUTDOOR-TISCH KLASSIK



Edelstahl beschichtet

Verfügbar in den Größen 100x100 bis 220x100 cm mit einer Höhe von 76 cm. Ausführbar in der Variante und Edelstahl pulverbeschichtet. Die Tischplatte ist aus hochwertiger Keramik in 12 mm gefertigt.



Größen Modell Korsika:

<b>100x100x76 cm</b> <b>1.990 EUR</b>	<b>160x100x76 cm</b> <b>2.790 EUR</b>	<b>200x100x76 cm</b> <b>3.290 EUR</b>	<b>220x100x76 cm</b> <b>3.590 EUR</b>
--	--	--	--

## TISCH-HEIZUNG

Optional können alle Tischmodelle der Klassik-Serie mit einer Infrarot-Strahlungsheizung ausgestattet werden. Das in der Tischplatte integrierte Heizpanel sorgt für gleichmäßige Abstrahlung nach unten.

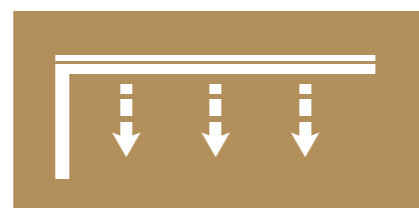

# OUTDOOR-TISCH EXKLUSIV OFFEN



Edelstahl beschichtet

Verfügbar in den Größen 200x100 bis 220x110 cm mit einer Höhe von 76 cm. Die Tischplatte ist aus hochwertiger Keramik in 12 mm gefertigt. Die massiven zurückgesetzten Tischfüße aus beschichtetem Edelstahl sorgen für eine elegante und hochwertige Anmutung.



Größen Modell Kreta:

<b>200x100x76 cm</b> <b>3.820 EUR</b>	<b>200x110x76 cm</b> <b>4.090 EUR</b>	<b>220x110x76 cm</b> <b>4.390 EUR</b>
--	--	--

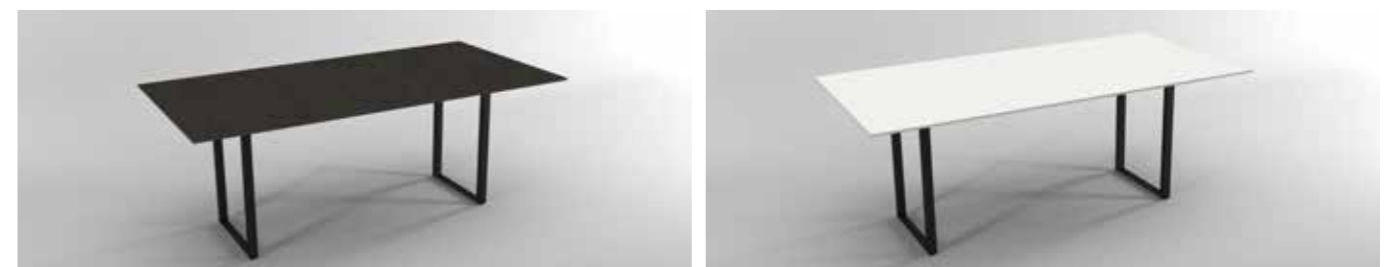

# OUTDOOR BEISTELLTISCHE



Hochwertig pulverbeschichtet

Die Beistelltische setzen durch deren Eleganz und Design einen Akzent in jedem Zuhause. Die hochwertige 12 mm Keramikplatte verleiht dem Beistelltisch eine edle Optik und ist gleichzeitig robust und langlebig.



Marbella  
40x40x47 cm  
319 €



Saragossa  
60x60x33,5 cm  
359 €



Alicante  
80x60x33,5 cm  
429 €

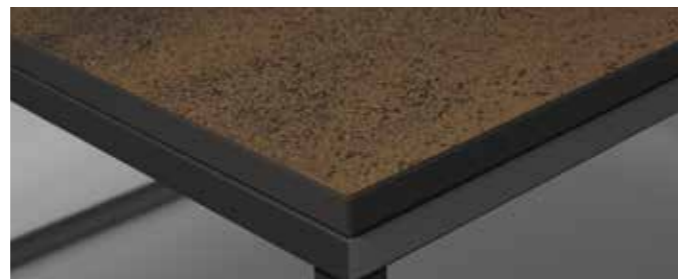
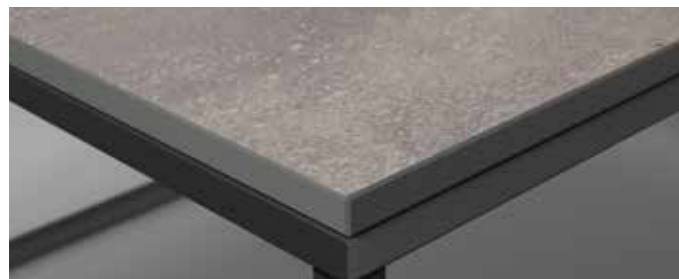

CB OUTDOOR TISCHE



CB OUTDOOR

# OUTDOOR LOUNGETISCHE

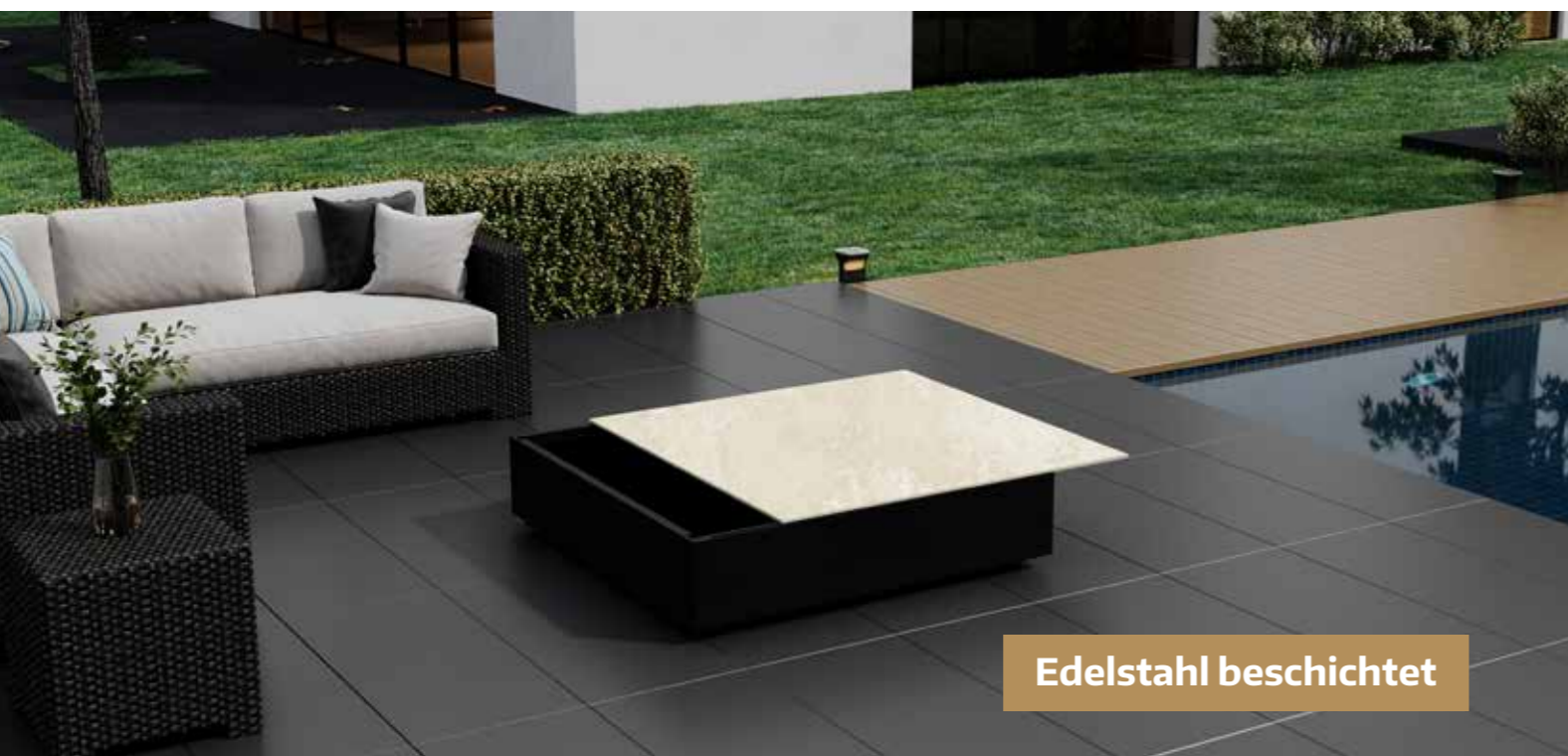

Der Loungetisch ist Designobjekt und Stauraummodul in einem. Durch die in der Tischplatte integrierte Absenkautomatik lässt sich diese in zwei Richtungen aufschieben und ermöglicht so eine optimale Verwendung des großen Stauraums. Das hochwertige Rollensystem sorgt für starke Mobilität und kann problemlos fixiert werden. Die hochwertige Keramikplatte verleiht dem Loungetisch eine edle Optik und ist gleichzeitig robust und langlebig. Die Seitenverkleidung ist aus hochwertig beschichtetem Edelstahl gearbeitet.



Absenkautomatisch



Stauraum



Beweglich



Fixierbar



Loungetisch Klassik  
mit Keramik-Tischplatte

Granada	90x90x30 cm 1.290 €
Sevilla	120x120x30 cm 1.890 €



Loungetisch Exklusiv  
mit kompletter Keramik-Verkleidung

Bilbao	90x90x30 cm 1.590 €
Valencia	120x120x30 cm 2.390 €



# CB SITZHOCKER



Die CB Sitzhocker in massiver Blockoptik sind als durchgehender Quader oder mit abnehmbarem Deckel erhältlich. Die hochwertige Aluminium-Innenkonstruktion in Kombination mit einer 6 mm keramischen Verkleidung garantiert höchste Langlebigkeit im Outdoor-Bereich. Die Sitzhocker mit abnehmbaren Deckel eignen sich hervorragend als Stauraum-Möglichkeit.



Widerstandsfähigkeit



Stauraum



Beweglich



Formschön



Sitzhocker  
geschlossen  
45x45x45 cm  
550 EUR



Sitzhocker  
mit Deckel  
45x45x45 cm  
590 EUR



Sitzbank  
geschlossen  
90x45x45 cm  
690 EUR



Sitzbank  
mit Deckel  
90x45x45 cm  
790 EUR

# CB LOUNGETISCH MASSIV



Der CB Loungetisch massiv ist als durchgehender Quader oder mit abnehmbarem Deckel erhältlich. Die hochwertige Aluminium-Innenkonstruktion in Kombination mit einer 6 mm keramischen Verkleidung garantiert höchste Langlebigkeit im Outdoor-Bereich. Die Loungetisch mit abnehmbaren Deckel eignet sich hervorragend als Stauraum-Möglichkeit.

CB Loungetisch massiv

60x60x35 cm - 650 EUR

90x60x35 cm - 990 EUR

# CB HEAZS - INFRAROT-STRAHLUNGSHEIZUNG



Heizung und Designelement - HEAZs vereint beides in einmaliger Art und Weise. HEAZs Heizpaneele stellen in jedem Raum optische Designobjekte dar, welche sich je nach ihren hochwertigen keramischen Oberflächen perfekt in das Raumdesign integrieren und hervorstechen - durch die einmalige Konzeption immer in ultraflacher Bauweise und höchster Verarbeitungsqualität.



- ✓ EN 60335-1  
Sicherheit elektrischer Geräte für den Hausgebrauch und ähnliche Zwecke
- ✓ EN 60335-2-30  
Anforderungen für Raumheizgeräte
- ✓ EN 60335-2-43  
Anforderungen für Kleidungstrockner
- ✓ IPX4  
Schutz gegen Spritzwasser aus allen Richtungen



IPX4

Für den Außenbereich geeignet  
Schutz gegen Spritzwasser aus allen Richtungen

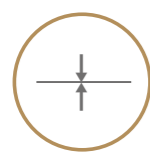

Ultra flach



Rahmenloses Design



Einzigartige Oberflächen



Radialecke



Diamantgefräste Kante



# CB HEAZS

Für nahezu alle Einsatzgebiete ist HEAZs in 5 verschiedenen Größen erhältlich. Die Installation kann sowohl waagrecht als auch senkrecht an der Wand erfolgen.

**Weitere Informationen finden Sie im CB Tische Katalog oder auf der Webseite.**



[www.heazs.de](http://www.heazs.de)



100x100 cm

Sondergrößen für Großprojekte auf Anfrage.



40x140 cm



60x140 cm



40x170 cm

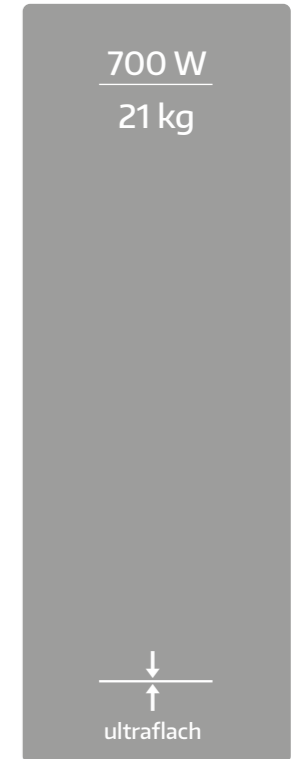

60x170 cm



## Montage Senkrecht / Waagrecht

Für höchste Flexibilität und maximalen Einsatzbereich können alle HEAZs Modelle sowohl senkrecht als auch waagrecht an der Wand installiert werden.



## Montage Wand

Für höchste Flexibilität und maximalen Einsatzbereich können alle HEAZs an verschiedenen Wandarten installiert werden.



## Hohe Ausfallsicherheit

Die millionenfach bewährte Heizfolie ProHeat XT bürgt für höchste Ausfallsicherheit. HEAZs enthält weder bewegliche / mechanische Bauteile noch Verschleißteile.



## Einfache Installation

Durch das einzigartige HEAZs Magnet-Aufhängungssystem ist eine schnelle, einfache und sichere Montage gewährleistet.



## Smart connect

HEAZs ist mit verschiedenen Regelungen erhältlich. Vom einfachen Timer bis hin zur Hightech Siemens-Steuerung – alle Ausbaustufen sind möglich. Ebenfalls die Regelung mehrerer Paneele als Etagen- oder Wohnungsheizung.



## Steckerfertig – Plug 'n' Play

Einfachste Installation durch Plug 'n' Play – HEAZs montieren – einstecken – betriebsbereit. Ein- und Ausschalten ganz einfach mittels Kippschalter.



## Frei von Geräuschen und Gerüchen

Der Verbrennungsvorgang bei herkömmlichen Heizsystemen verursacht Gerüche und Geräusche. Diese Geräusche können ebenfalls über das Medium Wasser (Heizkörper, Pumpe, etc.) entstehen. HEAZs ist frei von diesen Störfaktoren und durch die einmalige Konzeption elektrosmogfrei.



## Keine örtlichen Emissionen

Der Verbrennungsvorgang bei herkömmlichen Heizsystemen verursacht örtliche Emissionen wie Feinstaub-Partikel, CO<sub>2</sub> und Rauch, welche in der Regel über den Schornstein ins Freie abgeleitet werden. HEAZs ist frei von diesen örtlichen Emissionen.



CBOUTDOOR

Einzigartigkeit  
trifft Design



# CBOUTDOOR



Made in  
Germany

**50 Jahre**  
Erfahrung

★★★★★



CB-tec GmbH  
Behaimweg 2  
DE-87781 Ungerhausen

Tel.: +49 (0)8393 9469 - 0  
info@cb-tec.de  
www.cb-tec.de

Irrtümer und Druckfehler vorbehalten. Alle Informationen und Aussagen Stand 03-2026.  
Alle dargestellten Listenpreise beinhalten 19 % MwSt..

**CB**  
CB TEC®